

SCHNITT A-A

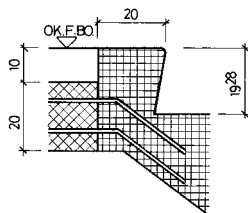

DETAIL AUSTRITT

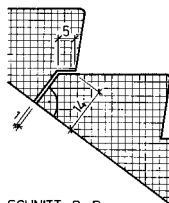

SCHNITT B-B

AUSFÜHRUNG

SCHALLUNGSGLATTE, ODER FEINABRIEB MIT GERUNDETEN TRITTKANTEN FÜR TEXTILBELAG

AUFLAGER:
MIT EMBETONIERTEN RUNDSTAHLBOLZEN
ODER GEWINDEHÜLSEN

AUFRITT 24cm
STEIFUNG 19,28cm
TRITT MIT 3cm ANZUG

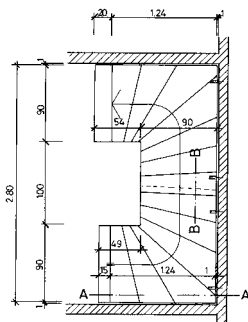

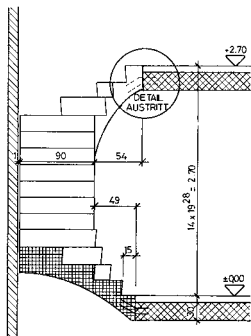

SCHNITT A-A

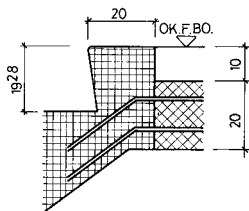

DETAIL AUSTRITT

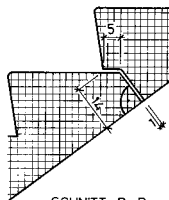

SCHNITT B-B

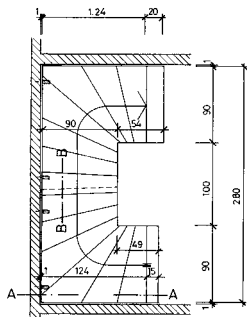

AUSFÜHRUNG

SCHALLUNGSGLATT, ODER FEINABRIEB MIT GERUNDETEN TRITTKANTEN FÜR TEXTIL-BELAG

AUFLAGER:
MIT EINBETONIERTEN RUNDSTAHLBOLZEN
ODER GEWINDEHÜLSEN

AUFTRIFF 24cm
STEIFUNG 192.8cm
TRITT MIT 3cm ANZUG

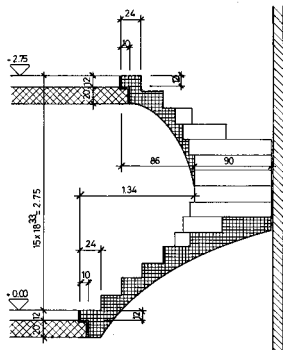

SCHNITT A-A

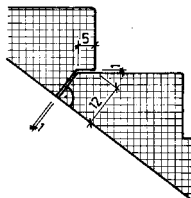

SCHNITT B-B

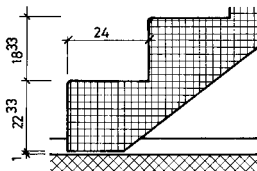

SCHNITT UG-EG

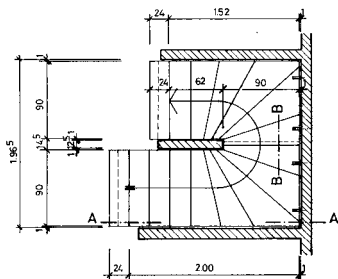

AUSFÜHRUNG

SÄMTLICHE TRITTE FERTIG FÜR TEPPICH,
KANTEN GERÜNDET

AUFLAGER :
MIT EINSETONIEREN RUNDSTAHLBOLZEN
ODER GEWINDEHÜLSEN

AUFRITT 24cm
STEIGUNG 18,33cm
TRITT WINKLIG

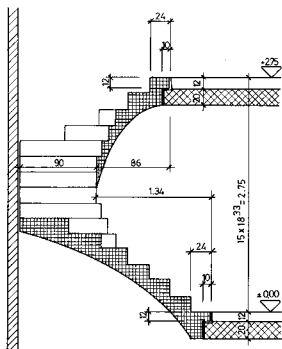

SCHNITT A-A

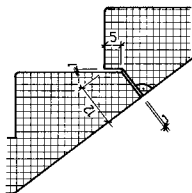

SCHNITT B-B

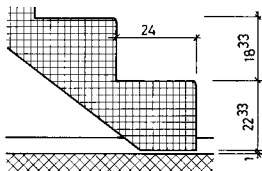

SCHNITT UG-EG

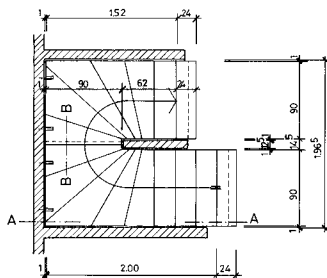

AUSFÜHRUNG

SÄMTLICHE TRITTE FERTIG FÜR TEPPICHE,
KANTEN GERUNDET

AUFLAGER:
MIT EINBETONIERTEN RUNDSTAHLBOLZEN
ODER GEWINDEHULSEN

AUFRITT 24cm
STEIGUNG 18,33cm
TRITT WINKELIG

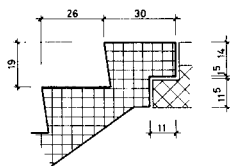
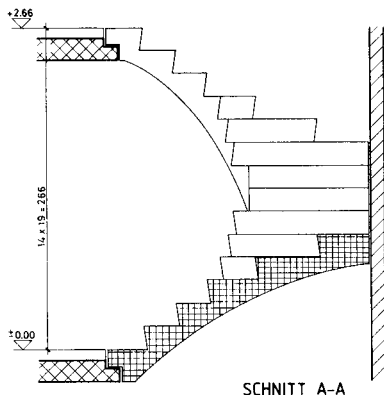

DETAIL AUSTRITT

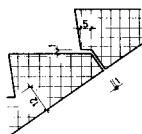

Schnitt B-B

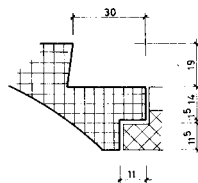
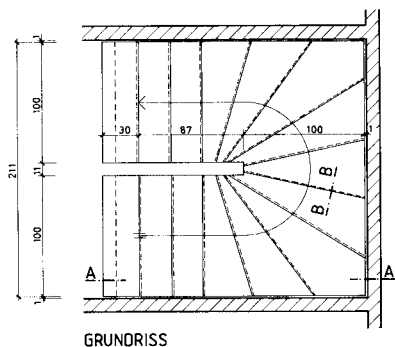

DETAIL ANTRITT

AUSFÜHRUNG

SÄMTLICHE TRITTE FERTIG FÜR
TEPPICH KANTEN GERUNDET

AUFLAGER:

MIT EINBETONIERTEN GLEITHÜLSEN
FÜR RUNDSTAHLBOLZEN

AUFTRITT 26 cm

STEIFUNG 19 cm

TRITTE MIT ANZUG

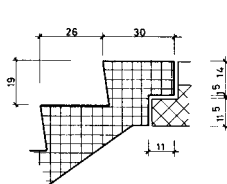
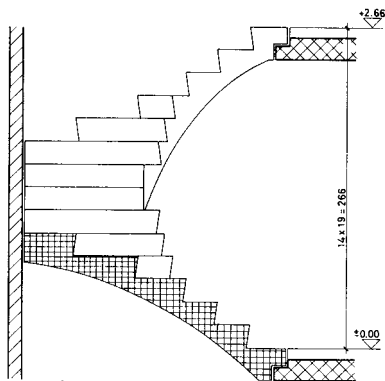

DETAIL AUSTRITT

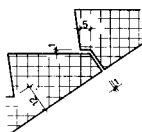

SCHNITT B-B

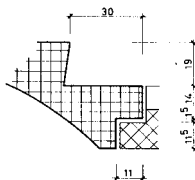

DETAIL ANTRITT

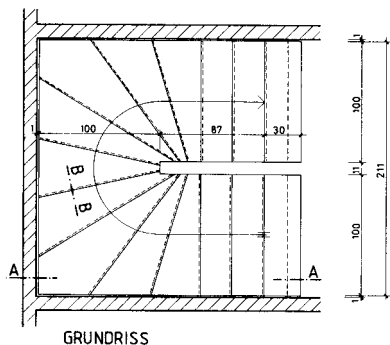

AUSFÜHRUNG

SÄMTLICHE TRITTE FERTIG FÜR
TEPPICH KANTEN GERUNDET

AUFLAGER
MIT EINBETONIERTEN GLEITHÜLSEN
FÜR RUNDSTAHLBÖLZEN

AUFTRITT 26 cm
STEIGUNG 19 cm
TRITTE MIT ANZUG

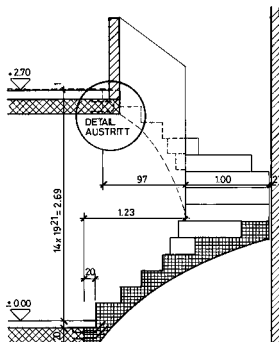

SCHNITT A-A

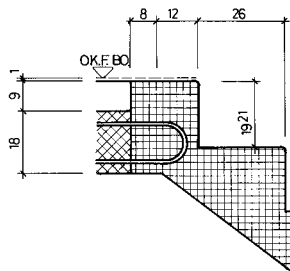
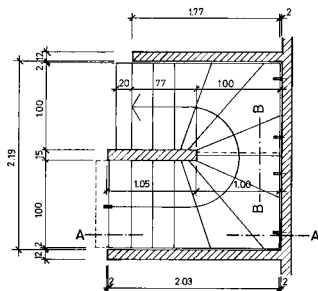

DETAIL AUSTRITT

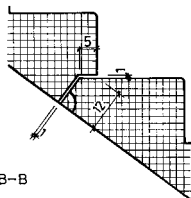

SCHNITT B-B

AUSFÜHRUNG

SÄMTLICHE TRITTE FERTIG FÜR TEPPICH,
KANTEN GERUNDET

AUFLAGER :
MIT EINBETONIEREN RUNDSTAHLBOLZEN
ODER GEWINDEHÜLSEN

AUFRITT 26cm
STEIFUNG 19.21cm
TRITT WINKLIG

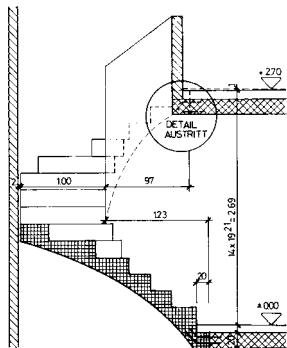

SCHNITT A-A

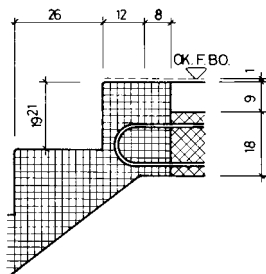

DETAIL AUSTRITT

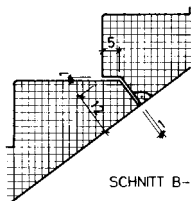

SCHNITT B-B

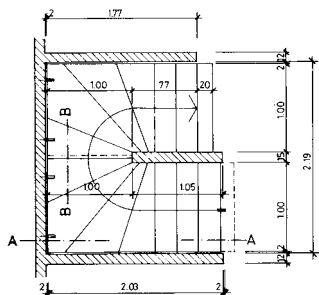

AUSFÜHRUNG

SÄMTLICHE TRITTE FERTIG FÜR TEPPICH,
KANTEN GERUNDET

AUFLAGER:
MIT EINGEBETONIEREN RUNDSTAHLBOLZEN
ODER GEWINDEHÜLSEN

AUFTRITT 26cm
STIEGUNG 19,21cm
TRITT WINKLIG

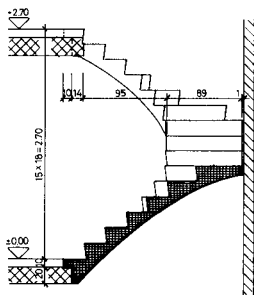

SCHNITT A-A

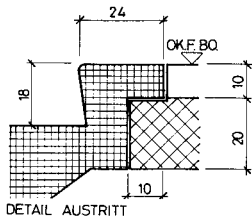
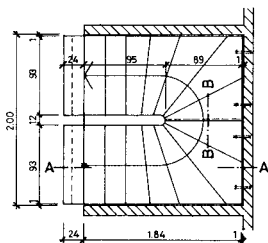

DETAIL AUSTRITT

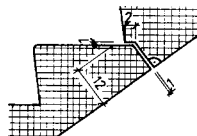

SCHNITT B-B

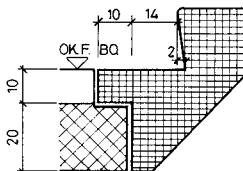

DETAIL ANTRITT

AUSFÜHRUNG

SCHALUNGSGLATTE ODER FEINABRIEB MIT GERUNDETEN TRITTKANTEN FÜR TEXTILBELAG

AUFLAGER MIT EMBETONIERTEN RUNDSTAHLBOLZEN ODER GEWINDEHÜLSEN

AUFTRITT 26cm
 STEIGUNG 18cm
 TRITT MIT 2cm ANZUG

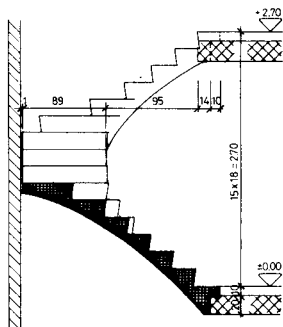

SCHNITT A-A

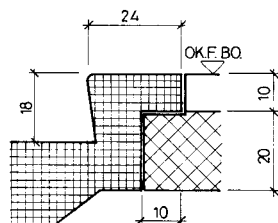

DETAIL AUSTRITT

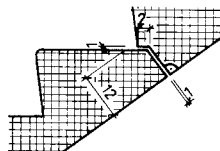

SCHNITT B-B

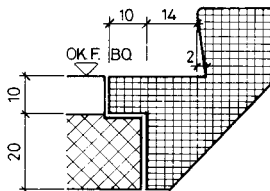

DETAIL ANTRITT

AUSFÜHRUNG

SCHALUNGSGLA TT, ODER FEINABRIEB MIT GERUNDETEN TRITTKANTEN FÜR TEXTILBELAG

AUFLAGER:
MIT EINBETONIERTEN RUND STAHLBOLZEN
ODER GEWINDEHULSEN

AUF TRITT 26cm
STEIGUNG 18cm
TRITT MIT 2cm ANZUG

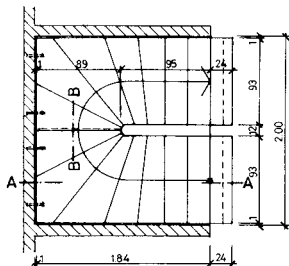

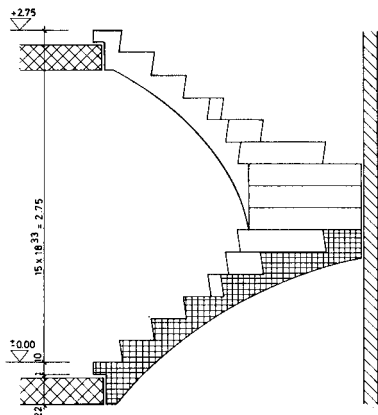

SCHNITT A-A

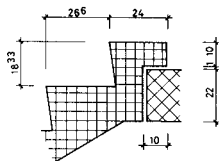
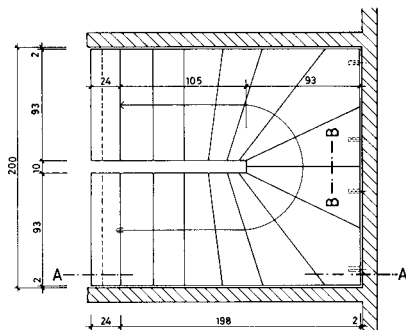

DETAIL AUSTRITT

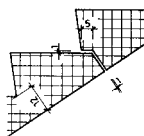

SCHNITT B-B

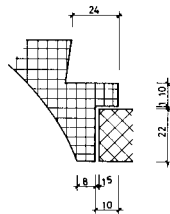

DETAIL ANTRITT

AUSFÜHRUNG

SÄMTLICHE TRITTE FERTIG FÜR
TEPPICH, KANTEN GERUNDET

AUFLÄGER
MIT EINGEBETONIERTE RUNDSTAHL-
BOLZEN ODER GEWINDEHÜLSEN

AUFTRITT 26.6cm
STIEGUNG 18.33cm
TRITT MIT ANZUG 2cm

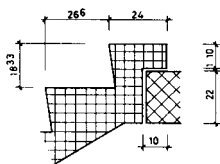
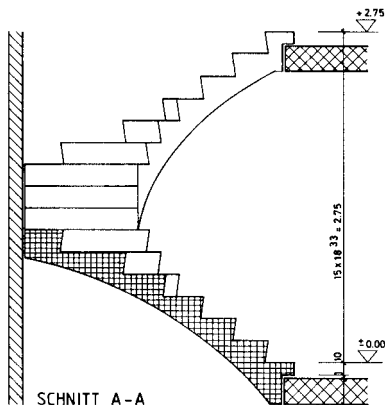

DETAIL AUSTRITT

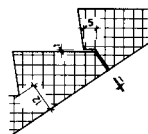

SCHNITT B-B

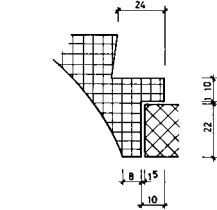
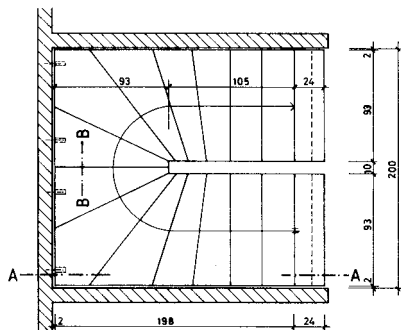

DETAIL ANTRITT

AUSFÜHRUNG

SÄMTLICHE TRITTE FERTIG FÜR
TEPPICH, KANTEN GERUNDET

AUFLAGER:
MIT EINBETONIERTEM RUNDSTAHL -
BOLZEN ODER GEWINDEHÜLSEN

AUFTRITT 26⁶cm
STIEGUNG 18³³cm
TRITT MIT ANZUG 2cm

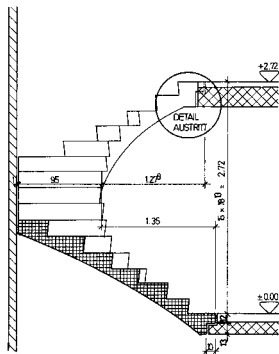

SCHNITT A-A

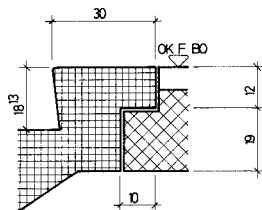

DETAIL AUSTRITT

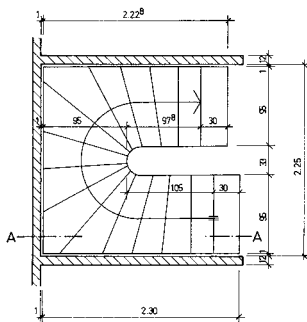

GRUNDRISS

AUSFÜHRUNG:

SCHALUNGSGLAFT, ODER FEINABRIEB MIT GERUNDETEN TRITTKANTEN FÜR TEXTILBELAG

AUFLAGER:
MIT EINBETONIERTEN RUNDSTAHLBOLZEN
ODER GEWINDEHÜLSEN

AUFRITT 27,5cm
STIEGUNG 18,13cm
TRITTE MIT 2cm ANZUG

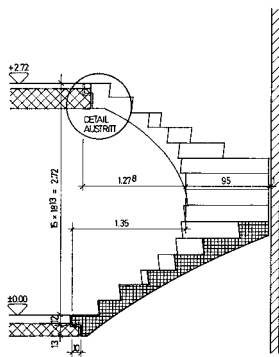

SCHNITT A-A

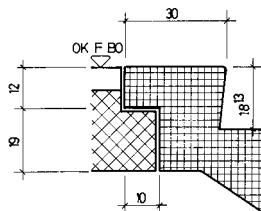

DETAIL AUSTRITT

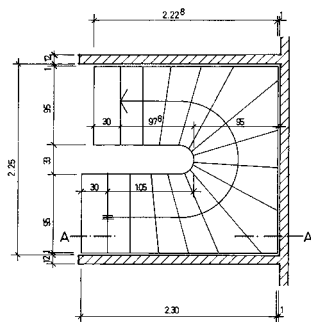

GRUNDRISS

AUSFÜHRUNG:

SCHALLINGSGLAIT, ODER FEINABRIEB MIT GERUNDETEN TRITTKANTEN FÜR TEXTILBELAG

AUFLAGER:
MIT EINBETONIERTEIN RUNDSTAHLBOLZEN
ODER GEWINDEHÜLSEN

AUFRITT 27,5 cm
STEIFUNG 18,13 cm
TRITTE MIT 2 cm ANZUG

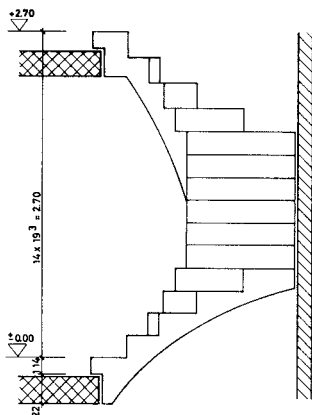

SCHNITT A - A

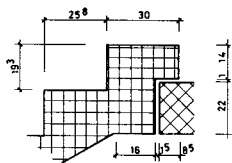
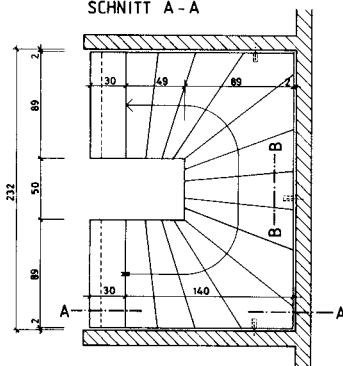

DETAIL AUSTRITT

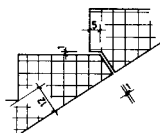

SCHNITT B - B

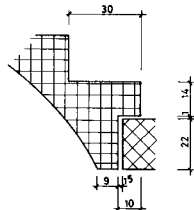

DETAIL ANTRITT

AUSFÜHRUNG

SÄMTLICHE TRITTE FERTIG FÜR
TEPPICH, KANTEN GERUNDET

AUFLAGER:

MIT EINBETONIERTEN RUNDSTAHL-
BOLZEN ODER GEWINDEHÜLSEN

AUFTRITT 25⁸cm

STEIFUNG 19³cm

TRITTE WINKLIG

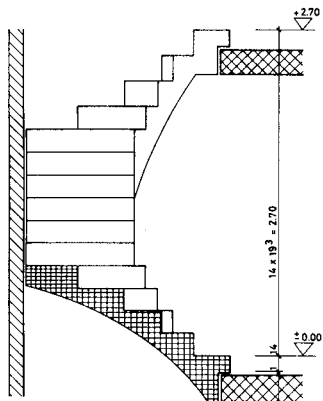

SCHNITT A - A

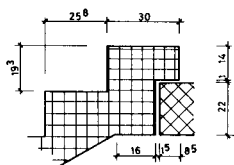
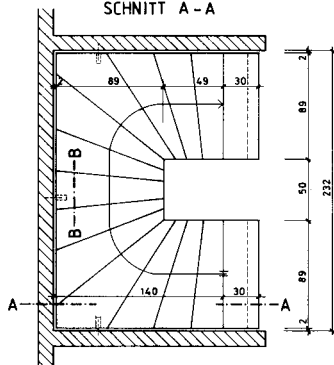

DETAIL AUSTRITT

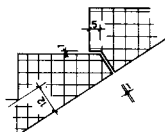

SCHNITT B - B

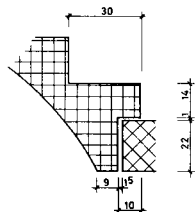

DETAIL ANTRITT

AUSFÜHRUNG

SÄMTLICHE TRITTE FERTIG FÜR
TEPPICH, KANTEN GERUNDET

AUFLAGER:

MIT EINBETONIERTEN RUNDSTAHL -
BOLZEN ODER GEWINDEHÜLSEN

AUFTRIFF 25.8 cm

STEIFUNG 19.3 cm

TRITTE WINKLIG

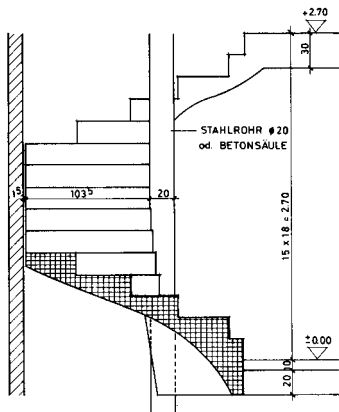

SCHNITT D-D

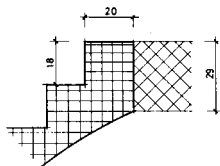

SCHNITT B AUSTRITT

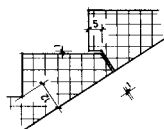

SCHNITT C-C

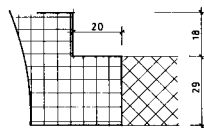
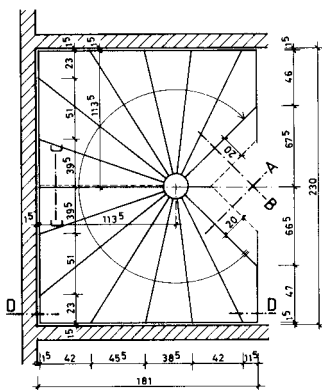

SCHNITT A ANTRITT

AUSFÜHRUNG

SÄMTLICHE TRITTE FERTIG FÜR
TEPPICH KANTEN GERUNDET

AUFLAGER:
MIT EINBETONIERTER
ANSCHLUSSBEWEHRUNG

AUFTRITT 26cm
STEIGUNG 18cm
TRITTE WINKLIG

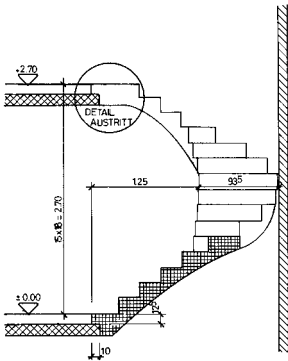

SCHNITT A-A

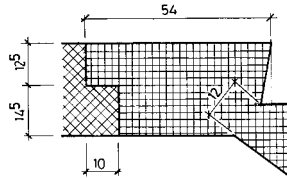
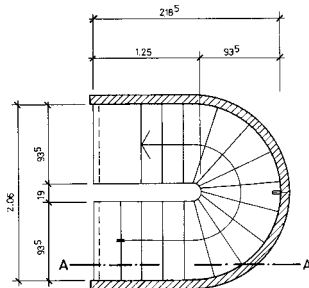

DETAIL AUSTRITT

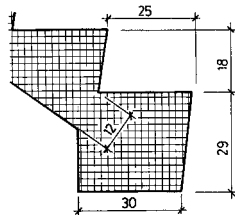

DETAIL AUSTRITT IM UG

AUSFÜHRUNG

SCHALLUNGSGLA TT, ODER FEINABRIEB MIT GERUNDETEN TRITTKANTEN FÜR TEXTILBELAG

AUFLAGER:
MIT EINSETZNIETEN RUNDSTAHLBOLZEN
ODER GEWINDEHÜLSEN

AUFTRITT 25cm
STIEGLUNG 19cm
TRITT MIT 3cm ANZUG

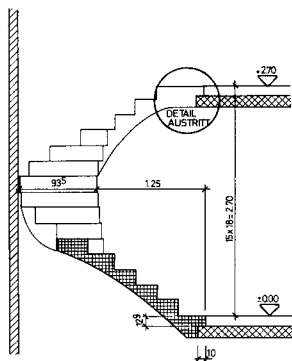

SCHNITT A-A

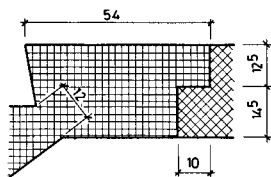
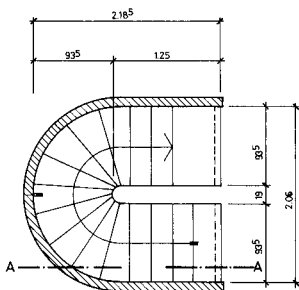

DETAIL AUSTRITT

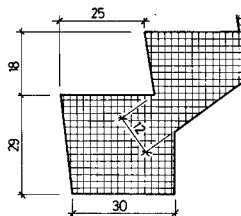

DETAIL AUSTRITT IM UG

AUSFÜHRUNG

SCHALLUNGSGLETT, ODER FEINABRIEB MIT GERUNDETEN TRITTKANTEN FÜR TEXTILBELAG

AUFLAGER: MIT EINBETONERTEN RUNDSTAHLBOLZEN ODER GEWINDEHÜLSEN

AUFTRITT 25cm
 STEIGUNG 18cm
 TRITT MIT 3cm ANZUG

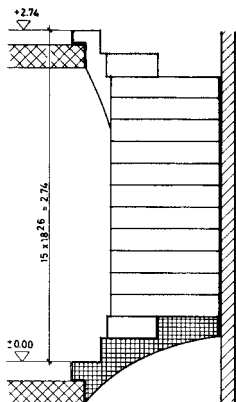

SCHNITT A-A

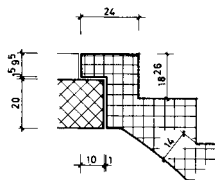
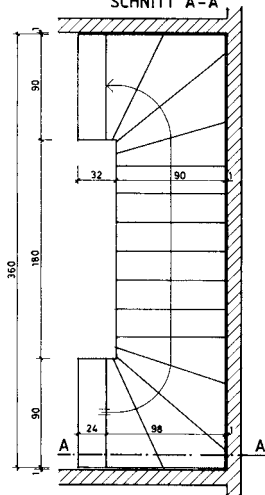

DETAIL AUSTRITT

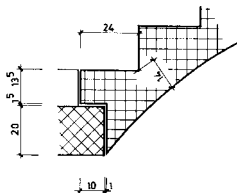

DETAIL ANTRITT

AUSFÜHRUNG

SÄMTLICHE TRITTE FERTIG FÜR
TEPPICH KANTEN GERUNDET

AUFLAGER:
MIT EINBETONIERTEN RUNDSTAHL-
BOLZEN ODER GEWINDEHÜLSEN

AUFTRITT 24cm
STEIFUNG 1826cm
TRITTE WINKLIG

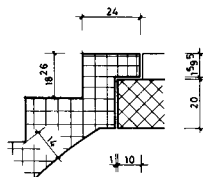
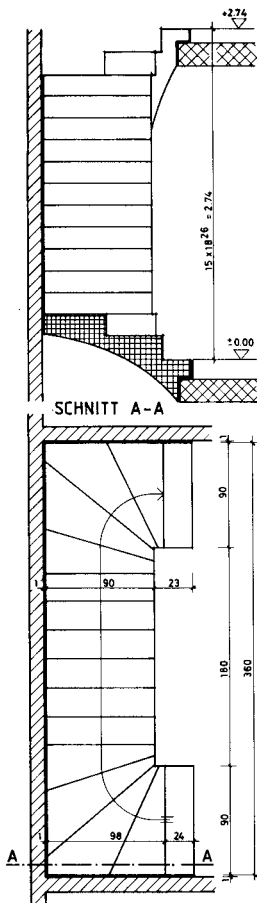

DETAIL AUSTRITT

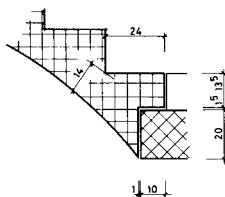

DETAIL ANTRITT

AUSFÜHRUNG

SÄMTLICHE TRITTE FERTIG FÜR
TEPPICH KANTEN GERUNDET

AUFLAGER:
MIT EINBETONIERTEN RUNDSTAHL-
BOLZEN ODER GEWINDEHÜLSEN

AUFTRITT 24 cm
STEIFUNG 18²⁶cm
TRITTE WINKLIG

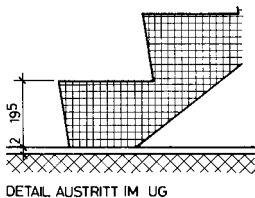
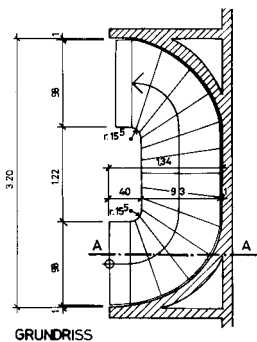
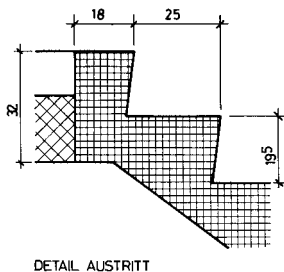
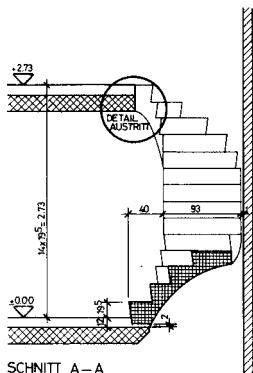

AUSFÜHRUNG:

SCHALLUNGSGLA TT, ODER FEINABRIEB FÜR
TEXTILBELAG

AUFTRITT 25cm
STEIGUNG 19,5cm
TRITT MIT 3cm ANZUG

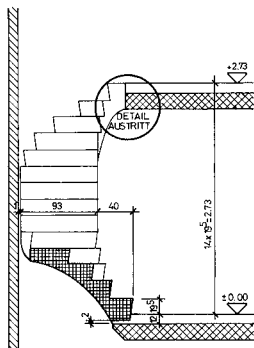

SCHNITT A-A

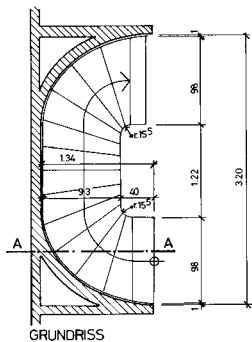

GRUNDRISS

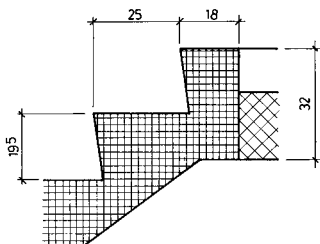

DETAIL AUSTRITT

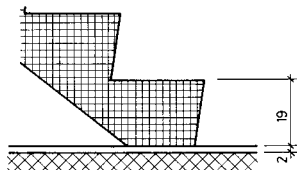

DETAIL AUSTRITT IM UG

AUSFÜHRUNG:

SCHALLUNGSGLATT, ODER FEINABRIEB FÜR
TEXTILBELAG

AUSTRITT 25cm
 STEIGUNG 19,5cm
 TRITT MIT 3cm ANZUG

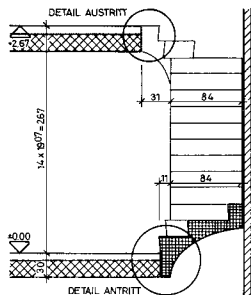

SCHNITT A-A

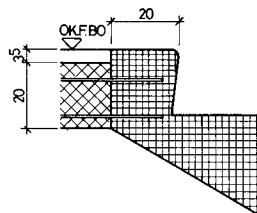
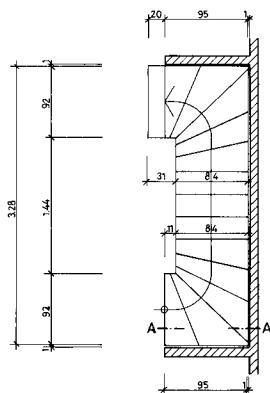

DETAIL AUSTRITT

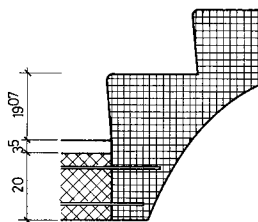

DETAIL ANTRITT

AUSFÜHRUNG

SCHALUNGSGLATTE ODER FEINABRIEB
MIT GERUNDETEN TRITTKANTEN FÜR
TEXTILBELAG

EINTEILIGE AUSFÜHRUNG, ZWEITELIG
MÖGLICH

AUFLAGER:
MIT EMBETONNIERTEN RUNDSTAHLBOLZEN

AUFTRITT 26 cm
STEIFUNG 19,07 cm
TRITT MIT 3 cm ANZUG

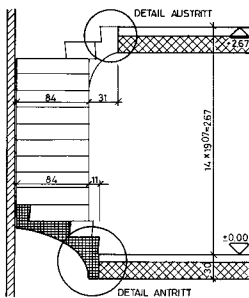

SCHNITT A-A

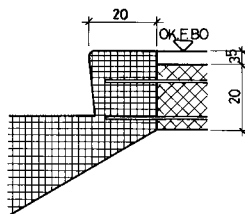
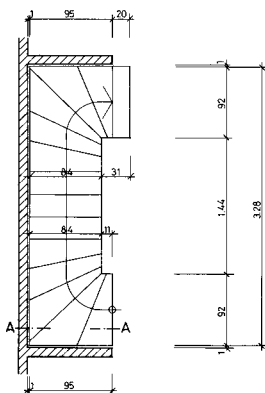

DETAIL AUSTRITT

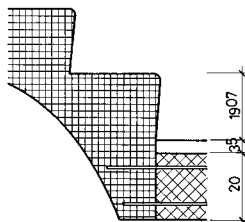

DETAIL ANTRITT

AUSFÜHRUNG

SCHALUNGSGLATT, ODER FEINABRIEB
MIT GERUNDETEN TRITTKANTEN FÜR
TEXTILBELAG

EINTEILIGE AUSFÜHRUNG, ZWEITEILIG
MÖGLICH

AUFLAGER:
MIT EINGEBETONIERTE RUNDSTAHLBOLZEN

AUFTRITT 26 cm
STIEGUNG 1907 cm
TRITT MIT 3 cm ANZUG

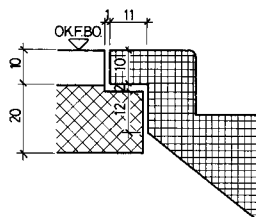
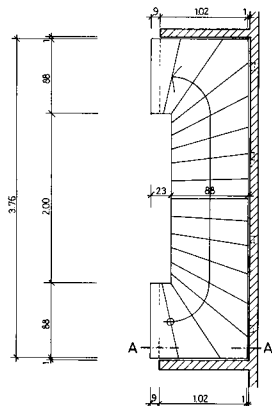
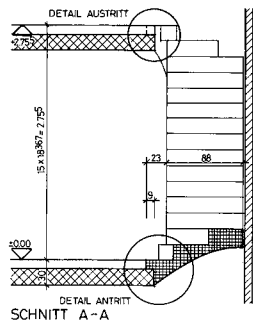

DETAIL AUSTRITT

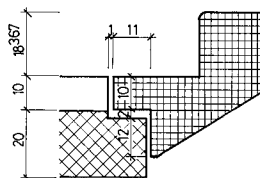

DETAIL ANTRITT

AUSFÜHRUNG

SÄMTLICHE TRITTE FERTIG FÜR TEPPICH,
KANTEN GERUNDET

EINTEILIGE AUSFÜHRUNG, ZWEITEILIG
MÖGLICH

AUFLAGER:
MIT EINBETONIERTEIN RUNDSTAHLBOLZEN

AUFTRIFF 24,8 cm
STEIFUNG 18,367 cm
TRITT WINKLIG

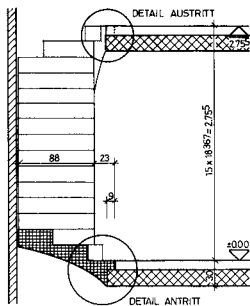

SCHNITT A-A

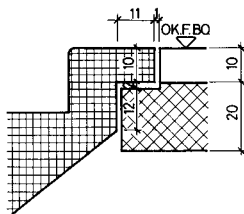
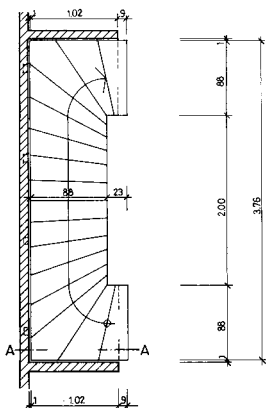

DETAIL AUSTRITT

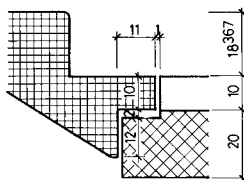

DETAIL ANTRITT

AUSFÜHRUNG

SÄMTLICHE TRITTE FERTIG FÜR TEPPICH,
KANTEN GERUNDET

EINTEILIGE AUSFÜHRUNG, ZWEITELIG
MÖGLICH

AUFLAGER:
MIT EINBETONIEREN RUNDSTAHLBOLZEN

AUFTRITT 24,5 cm
STIEGUNG 18,367 cm
TRITT WINKLIG

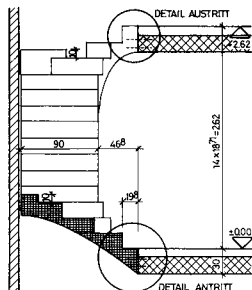

SCHNITT A-A

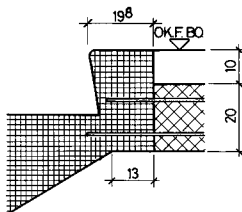
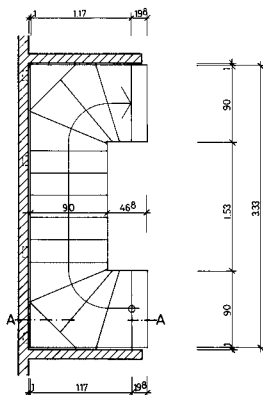

DETAIL AUSTRITT

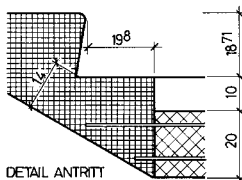

DETAIL ANTRITT

AUSFÜHRUNG

SCHALLUNGSGLATT, ODER FEINABRIEB MIT GERUNDENEN TRITTKANTEN FÜR TEXTILBELAG

ANGEFORMTE SIMS 45° ABGESCHALT
AUSFÜHRUNG OHNE SIMS MÖGLICH

EINTEILIGE AUSFÜHRUNG, ZWEITEILIG MÖGLICH

AUFLAGER:
MIT EINBETONIERTEN RUNDSTAHLBOLZEN

AUFRITT 26,8cm
STEIFUNG 18,7cm
TRITT MIT 3cm ANZUG

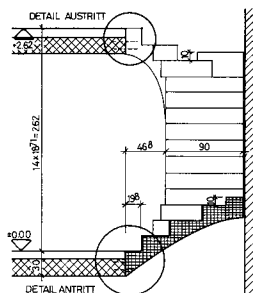

SCHNITT A-A

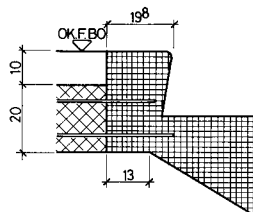
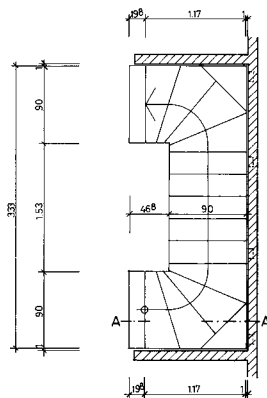

DETAIL AUSTRITT

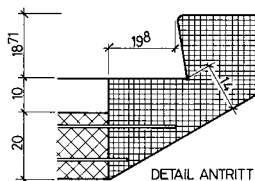

DETAIL ANTRITT

AUSFÜHRUNG

SCHALUNGSGLAAT, ODER FEINABRIEB MIT GERUNDENEN TRITTKANTEN FÜR TEXTILBELAG

ANGEFORMTER SIMS 45° ABGESCHALT AUSFÜHRUNG OHNE SIMS MÖGLICH

EINTEILIGE AUSFÜHRUNG, ZWEITEILIG MÖGLICH

AUFLAGER:
MIT EINBETONIERTEN RUNDSTAHLBOLZEN

AUFTRITT 26,8 cm
STIEGUNG 18,71 cm
TRITT MIT 3 cm ANZUG

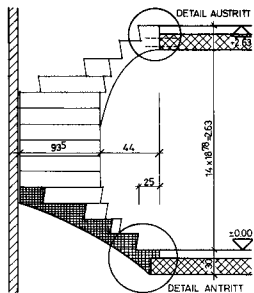

SCHNITT A-A

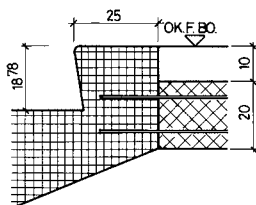
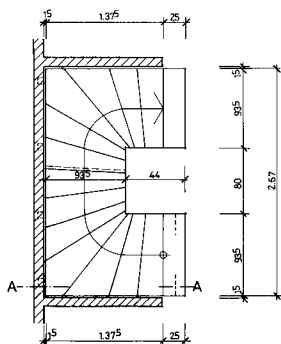

DETAIL AUSTRITT

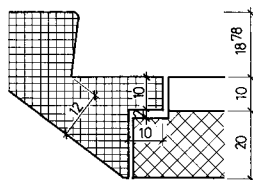

DETAIL ANTRITT

AUSFÜHRUNG

SCHALUNGSGLA TT, ODER FEINABRIEB MIT GERUNDETEN TRITTKANTEN FÜR TEXTILBELAG

ZWEITEILIGE AUSFÜHRUNG

AUFLAGER:
MIT EMBETONIER TEN RUNDSTAHLBOLZEN

AUSTRITT 25cm
STEGUNG 18,78cm
TRITT MIT 3cm ANZUG

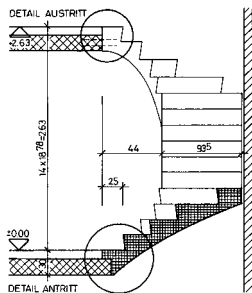

SCHNITT A-A

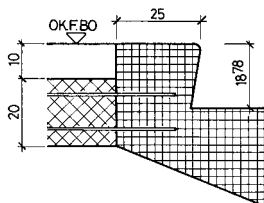
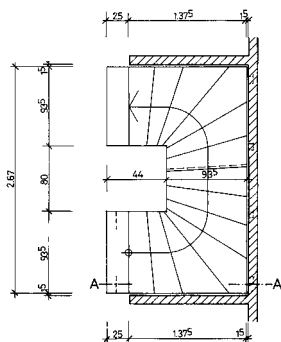

DETAIL AUSTRITT

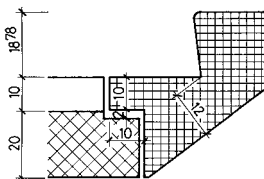

DETAIL ANTRITT

AUSFÜHRUNG

SCHALLUNGSGLATT, ODER FEINABRIEB MIT GERUNDETEN TRITTKANTEN FÜR TEXTILBELAG

ZWEITELIGE AUSFÜHRUNG

AUFLAGER:
MIT EINBETONIERTEN RUNDSTAHLBOLZEN

AUFTRITT 25 cm
STEIFUNG 1878 cm
TRITT MIT 3 cm ANZUG

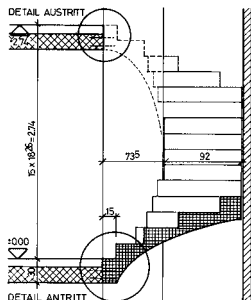

SCHNITT A-A

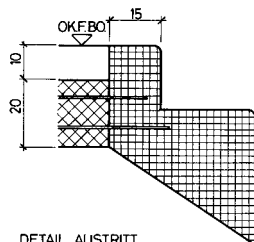
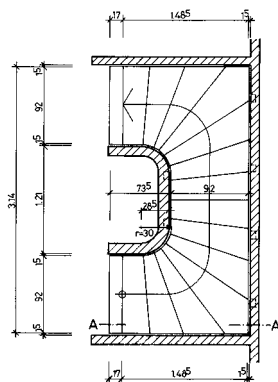

DETAIL AUSTRITT

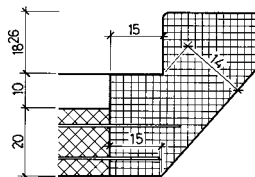

DETAIL ANTRITT

AUSFÜHRUNG

SÄMTLICHE TRITTE FERTIG FÜR TEPPICH,
KANTEN GERÜNDET

EINTEILIGE AUSFÜHRUNG, ZWEITEILIG
MÖGLICH

AUFLAGER:
MIT EINBETONIERTEEN RUNDSTAHLBOLZEN

AUFGANG 28 cm
STIEGLING 18,26 cm
TRITTE WINKLIG

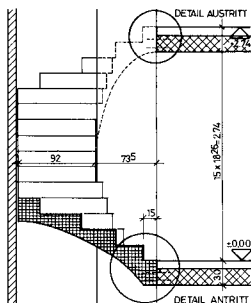

SCHNITT A-A

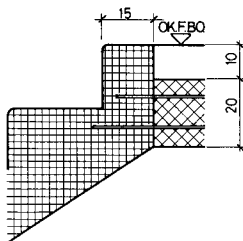
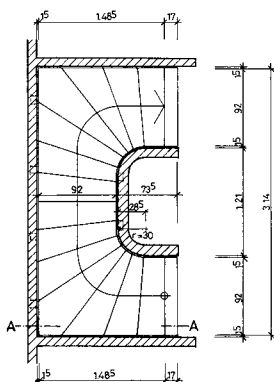

DETAIL AUSTRITT

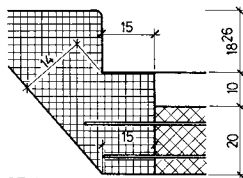

DETAIL ANTRITT

AUSFÜHRUNG

SÄMTLICHE TRITTE FERTIG FÜR TEPPICH,
KANTEN GERUNDET

EINTEILIGE AUSFÜHRUNG, ZWEIFELIG
MÖGLICH

AUFLAGER:
MIT EINBETONIERTE RUNDSTAHLBOLZEN

AUFTRITT 28cm
STIEGUNG 18,26
TRITTE WINKLIG

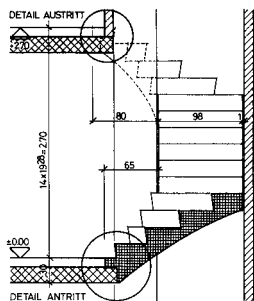

SCHNITT A-A

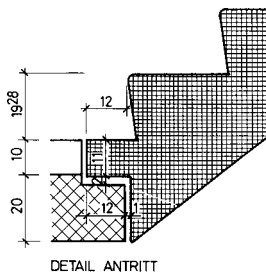
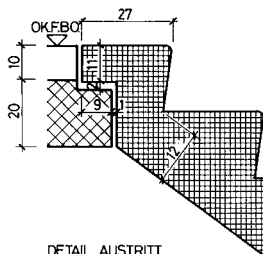
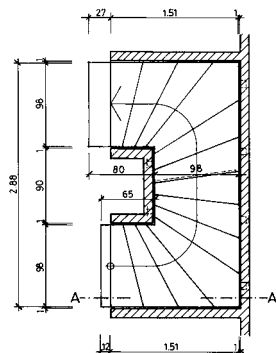

AUSFÜHRUNG

ZWEITELIGE AUSFÜHRUNG

SCHALLUNGSGLATTE, ODER FEINARIEB MIT GERUNDETEN TRITTKANTEN FÜR TEXTILBELAG

AUFLAGER : MIT EINBETONIERTE RUNDSTAHLBÖLZEN

AUFRITT 27 cm
 STEIGUNG 19.28 cm
 TRITT MIT 3 cm ANZUG

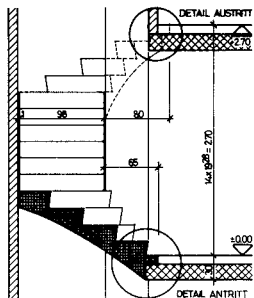

SCHNITT A-A

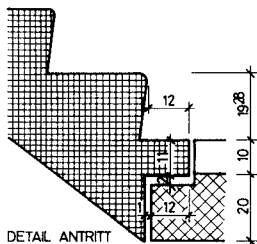
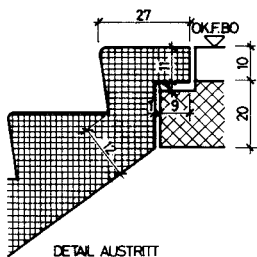
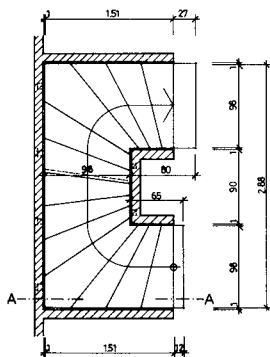

AUSFÜHRUNG

ZWEITELIGE AUSFÜHRUNG

SCHALLUNGSGLATT ODER FEINABRIEB MIT GERUNDETEN TRITTKANTEN FÜR TEXTILBELAG

AUFLAGER:
MIT EINBETONIERTEN RUNDSTAHLBOLZEN

AUFTRITT 24cm
STEIGUNG 19,28cm
TRITT MIT 3cm ANZUG

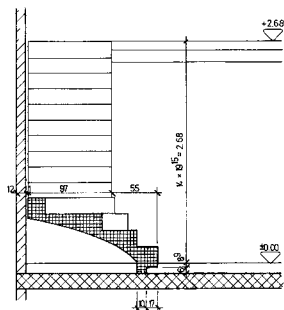

SCHNITT A-A

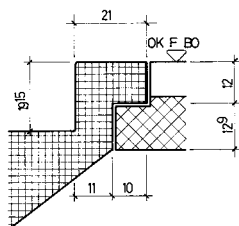

DETAIL AUSTRITT

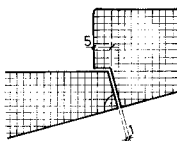

SCHNITT B-B

AUSFÜHRUNG:

SCHALLUNGSBLATT, ODER FEINABREB MIT GERUNDNETEN TRITTKANTEN FÜR TEXTILBELAG

AUFLAGER: MIT EINBETONIERTEN RUNDSTAHLBOLZEN ODER GEWINDEHÜLSEN

AUFGRIFF 77cm
 STEIGUNG 18,5cm
 TRITTE WINKLIG

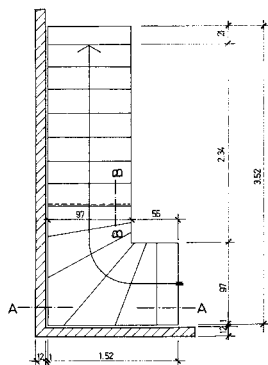

GRUNDRIS

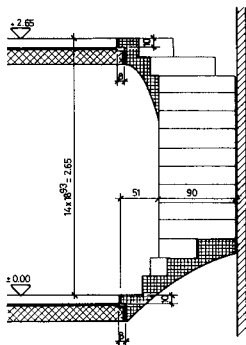

SCHNITT A-A

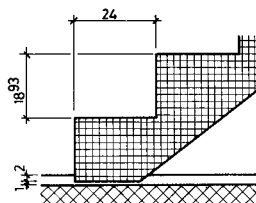

SCHNITT UG

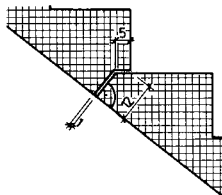

SCHNITT B-B

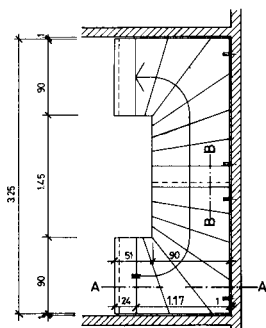

AUSFÜHRUNG

SCHALLUNGSGLAAT, ODER FEINABRIEB MIT GERUNDETEN TRITTKANTEN FÜR TEXTILBELAG

AUFLAGER:
MIT EMBETONIERTEN RUNDSTAHLBOLZEN
ODER GEWINDEHÜLSEN

AUFRITT 24cm
STEIGUNG 18,93cm
TRITT WINKLIG

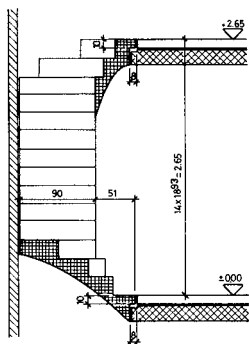

SCHNITT A-A

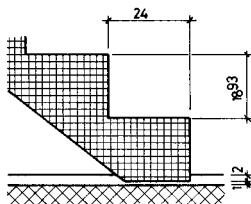
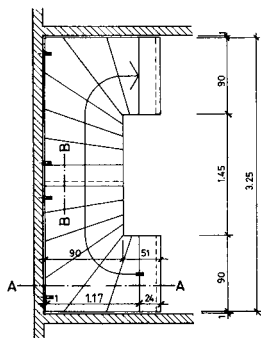

SCHNITT UG

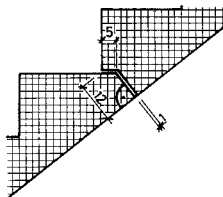

SCHNITT B-B

AUSFÜHRUNG

SCHALLUNGSGLATTE, ODER FEINARBEIT MIT GERUNDETEN TRITTKANTEN FÜR TEXTILBELAG

AUFLAGER MIT EINGETONERTEN RUNDSTAHLBOLZEN ODER GEWINDEHÜLSEN

AUFTRITT 24cm
 STEIGUNG 183cm
 TRITT WINKLIG

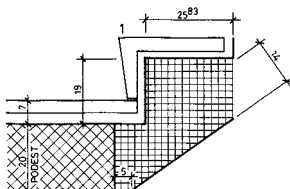

ANTRITT TYP 1

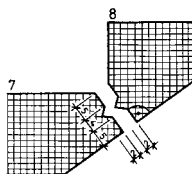

TREPPENSTOSS

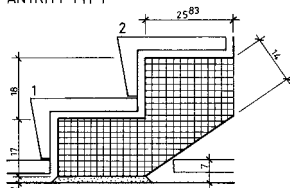

ANTRITT TYP 1A

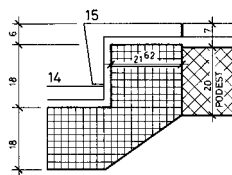

AUSTRITT TYP 2

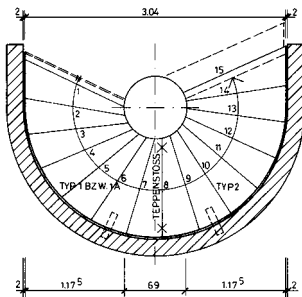

AUSEFÜHRUNG:

GLATT, ZUR AUFNAHME VON
TEXTILBELAG ODER KUNSTSTEIN-
WINKELSTUFEN ODER PLATTENBELAG 2-TEILIG

AUFLAGER:

2x HBT LAGER ISOLA TYP 20

AUFTRITT 2583 cm

STIEGUNG 18 cm

TRITT WINKELIG

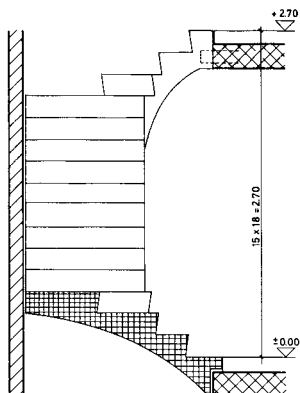

SCHNITT A-A

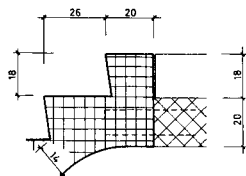

DETAIL AUSTRITT

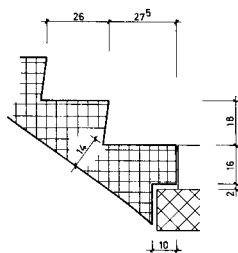

DETAIL ANTRITT

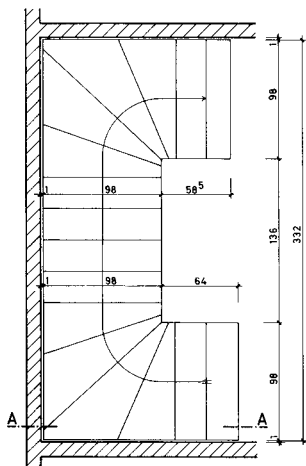

AUSFÜHRUNG

SÄMTLICHE TRITTE FERTIG FÜR
TEPPICH, KANTEN GERUNDET

AUFLAGER
MIT EINBETONIERTEN RUNDSTAHL -
BOLZEN ODER GEWINDEHÜSEN

AUFTRITT 26 cm
STEIGUNG 18 cm
TRITT MIT ANZUG 2 cm

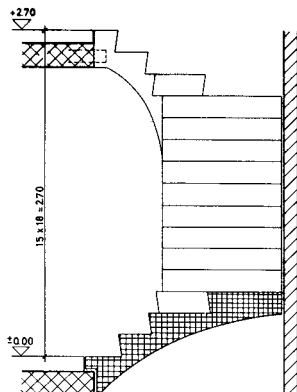

SCHNITT A-A

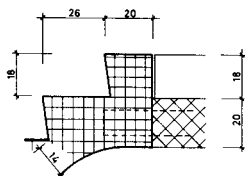
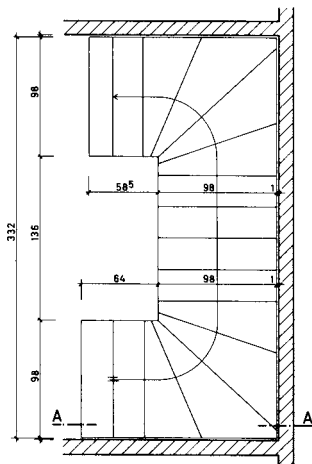

DETAIL AUSTRITT

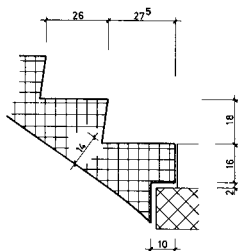

DETAIL ANTRITT

AUSFÜHRUNG

SÄMTLICHE TRITTE FERTIG FÜR
TEPPICH, KANTEN GERUNDET

AUFLAGER:

MIT EINBETONIERTEN RUNDSTAHL-
BOLZEN ODER GEWINDEHÜLSEN

AUFTRITT 26 cm

STIEGUNG 18 cm

TRITT MIT ANZUG 2 cm

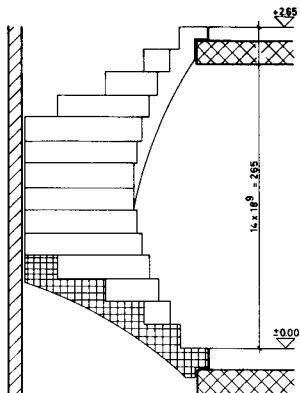

SCHNITT A-A

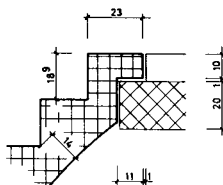

DETAIL AUSTRITT

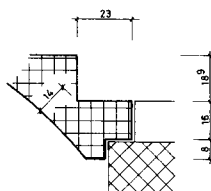

DETAIL ANTRITT

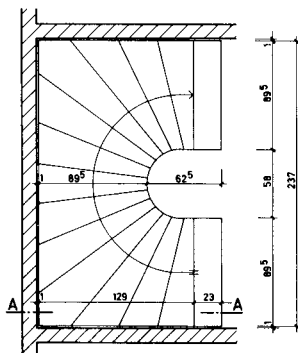

AUSFÜHRUNG

SÄMTLICHE TRITTE FERTIG FÜR
TEPPICH, KANTEN GERUNDET

AUFLAGER:
MIT EMBETONIERTEN RUNDSTAHL -
BOLZEN ODER GEWINDEHÜLSEN

AUFTRITT 21³cm

STEIFUNG 18⁹cm

TRITTE WINKLIG

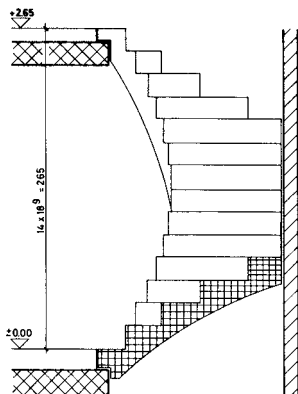

SCHNITT A-A

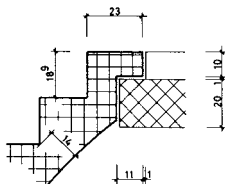

DETAIL AUSTRITT

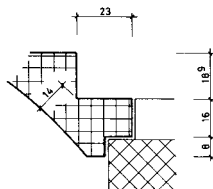

DETAIL ANTRITT

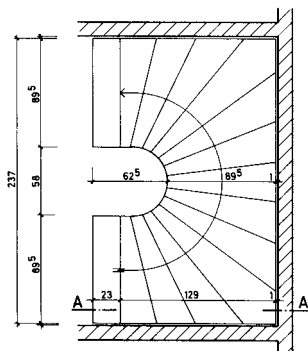

AUSFÜHRUNG

SÄMTLICHE TRITTE FERTIG FÜR
TEPPICH, KANTEN GERUNDET

AUFLAGER:

MIT EINBETONIERTEIN RUNDSTAHL -
BOLZEN ODER GEWINDEHÜLSEN

AUFRITT 21³cm

STEIGUNG 18⁹cm

TRITTE WINKLIG

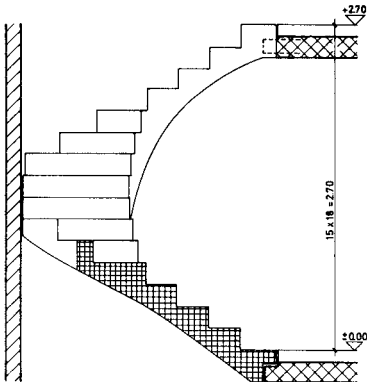

SCHNITT A - A

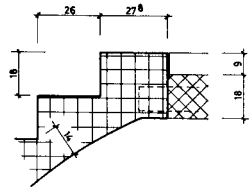

DETAIL AUSTRITT

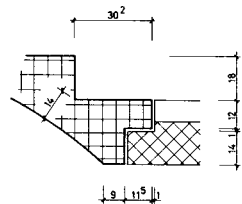

DETAIL ANTRITT

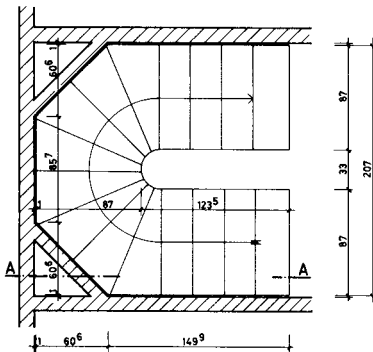

AUSFÜHRUNG

SÄMTLICHE TRITTE FERTIG FÜR
TEPPICH, KANTEN GERUNDET

AUFLAGER:

MIT EINBETONIERTEN RUNDSTAHL -
BOLZEN ODER GEWINDEHÜSEN

AUFTRITT 26cm

STEIGUNG 18cm

TRITTE WINKLIG

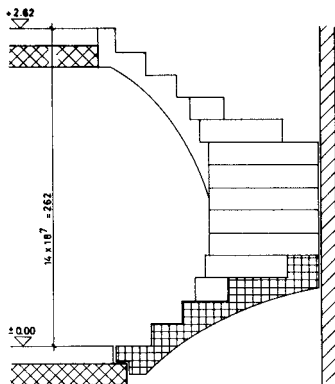

SCHNITT A-A

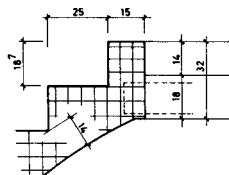

DETAIL AUSTRITT

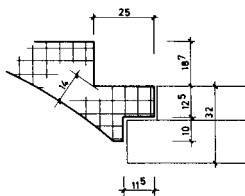

DETAIL ANTRITT

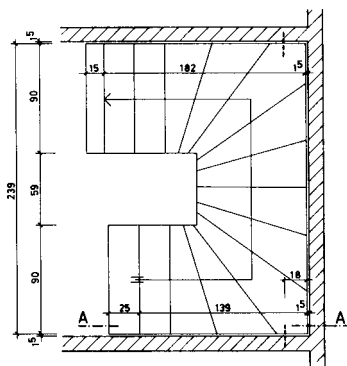

AUSFÜHRUNG

SÄMTLICHE TRITTE FERTIG FÜR
TEPPICH KANTEN GERUNDET

AUFLAGER:
MIT EINBETONIERTE RUNDSTAHL-
BOLZEN ODER GEWINDEHÜSEN

AUFTRITT 25 cm

STEIFUNG 187 cm

TRITTE WINKLIG

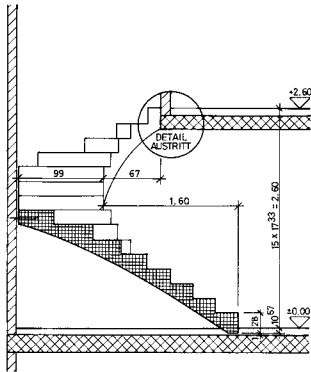

SCHNITT A-A

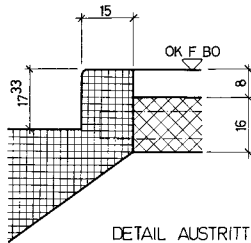

DETAIL AUSTRITT

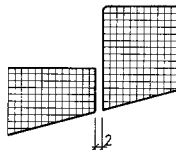

SCHNITT B-B

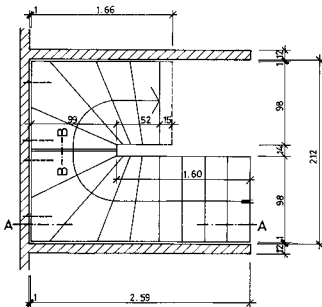

GRUNDRISS

AUSFÜHRUNG:

SCHALUNGSGLATTE ODER FEINABRIEB MIT GERUNDETEN TRITTKANTEN FÜR TEXTILBELAG

AUFLAGER:
MIT EINBETONIERTEEN RUNDSTAHLBÖLZEN
ODER GEWINDEHÜLSEN

AUFRITT: 27 cm
STEIFUNG: 17.33 cm
TRITTE WINKLIG

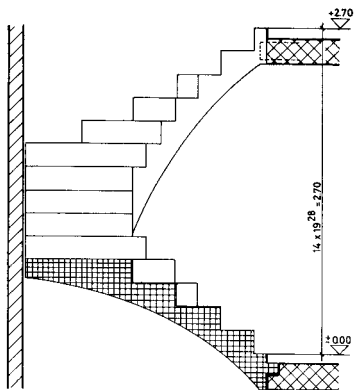

SCHNITT A-A

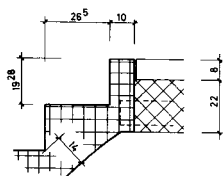

DETAIL AUSTRITT

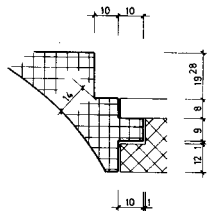

DETAIL ANTRITT

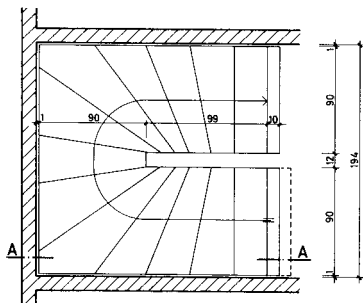

AUSFÜHRUNG

SÄMTLICHE TRITTE FERTIG FÜR
TEPPICH, KANTEN GERUNDET

AUFLAGER:

MIT EINBETONIERTEIN RUNDSTAHL-
BOLZEN ODER GEWINDEHÜSEN

AUFTRITT 26⁵ cm

STEIFUNG 19²⁸ cm

TRITTE WINKLIG

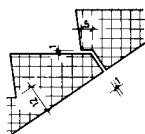
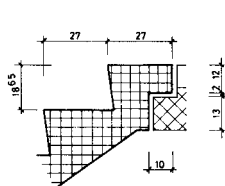
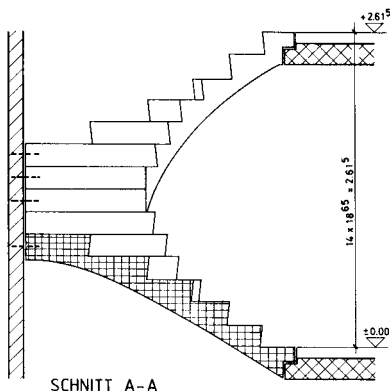

SCHNITT B-B

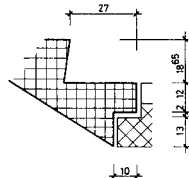
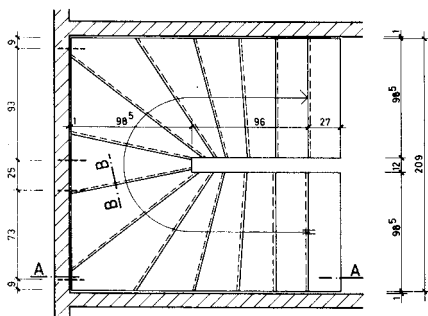

DETAIL ANTRITT

AUSFÜHRUNG

SÄMTLICHE TRITTE FERTIG FÜR
TEPPICH KANTEN GERUNDET

AUFLAGER:
MIT EINBETONIERTEM RUNDSTAHL-
BOLZEN ODER GEWINDEHÜLSEN

AUFTRITT 27 cm
STEIGUNG 18,65 cm
TRITTE MIT ANZUG

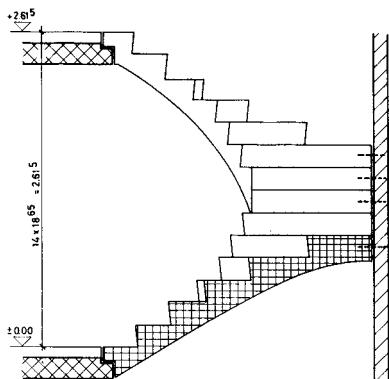

SCHNITT A-A

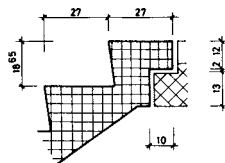

DETAIL AUSTRITT

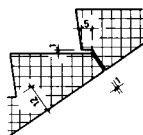

SCHNITT B-B

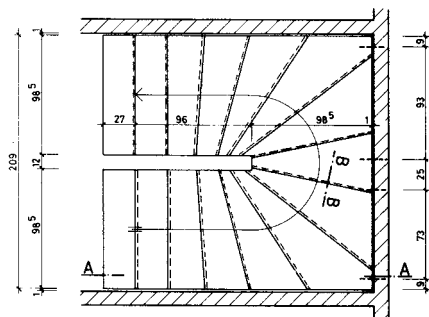

DETAIL ANTRITT

AUSFÜHRUNG

SÄMTLICHE TRITTE FERTIG FÜR
TEPPICH KANTEN GERUNDET

AUFLAGER:
MIT EINBETONIERTEN RUNDSTAHL-
BOLZEN ODER GEWINDEHÜLSEN

AUFTRITT 27 cm
STEIGUNG 18.65 cm
TRITTE MIT ANZUG

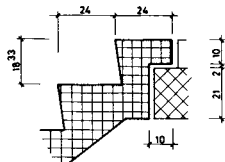
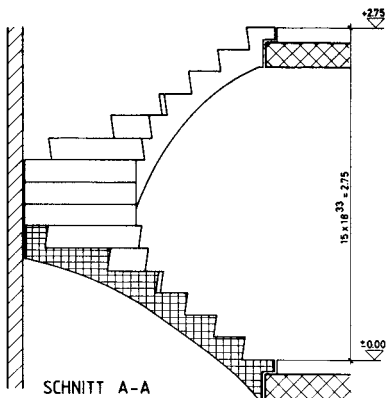

DETAIL AUSTRITT

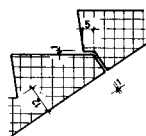

SCHNITT B-B

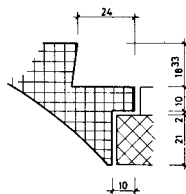

DETAIL ANTRITT

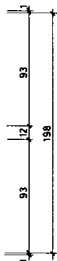
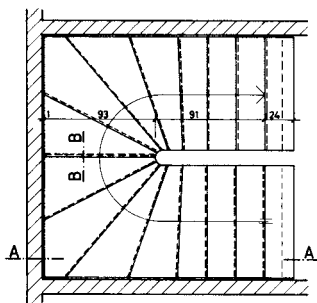

AUSFÜHRUNG

SÄMTLICHE TRITTE FERTIG FÜR
TEPPICH KANTEN GERUNDET

AUFLAGER:

MIT EMBETONIERTE RUNDSTAHL-
BOLZEN ODER GEWINDEHÜLSEN

AUFRITT 26 cm
STEIFUNG 18³³ cm
TRITTE MIT ANZUG

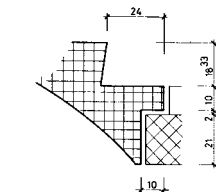
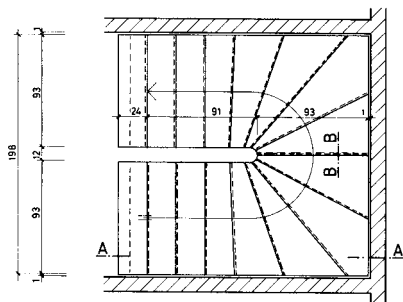
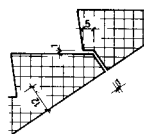
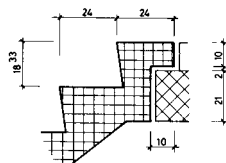
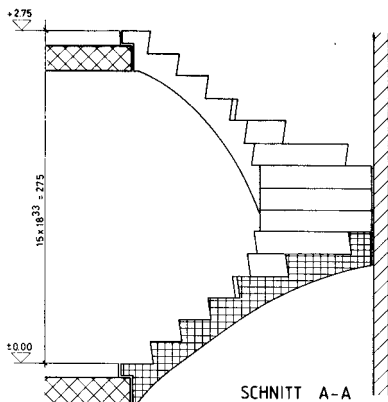

AUSFÜHRUNG

SÄMTLICHE TRITTE FERTIG FÜR
TEPPICH KANTEN GERUNDET

AUFLAGER:

MIT EINGEBETONIERTEN RUNDSTAHL-
BOLZEN ODER GEWINDEHÜLSEN

AUFRITT 26 cm
 STEIGUNG 18³³ cm
 TRITTE MIT ANZUG

Beton Treppenelement

Typ 370

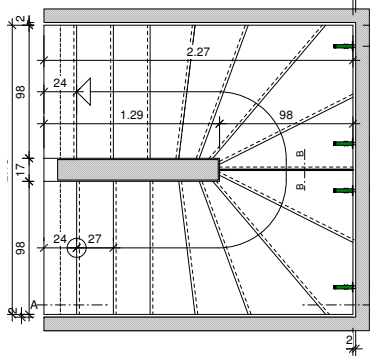
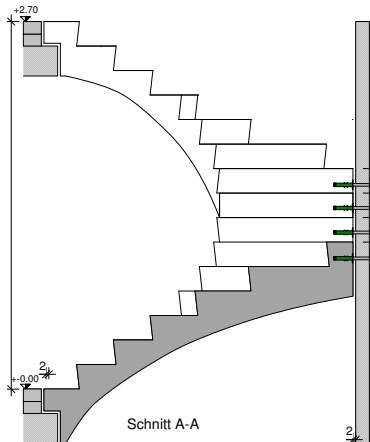

Detail Austritt

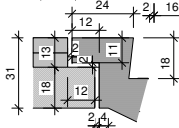
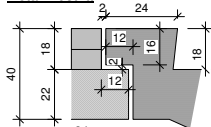

Detail Antritt

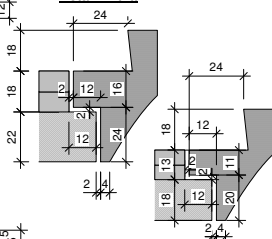

Detail Lauftrennung B-B

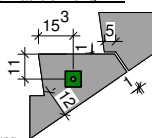

Ausführung
Beton B30/40
Sämtliche Tritte fertig
für Teppich, Kanten gerundet

Auflager:
Mit Rundstahlbolzen Verzinkt
in Gleithülsen

Auftritt 27 cm
Steigung 18 cm
Tritte mit Anzug 2 cm



